

MINI FILED

Le spot LED
qui sait se faire discret

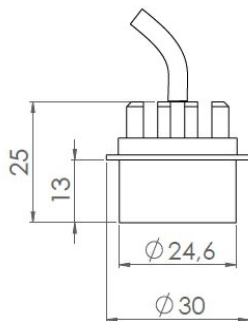



MINIFILED SIMPLE

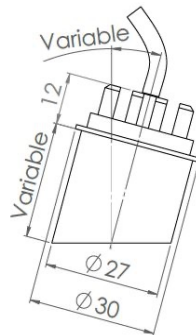

MINIFILED BASSE LUMINANCE

MINIFILED

Gamme	Petit luminaire encastrable pour éclairage d'accentuation
Description	Corps en aluminium anodisé noir mat aspect velours Fourni en version simple ou avec canon basse luminosité droit ou avec angle (3°, 5°, 7°, 10°, 15° ou 20°)
Dimensions	Diamètre d'installation : 24.6mm sans canon, 27mm avec canon basse luminosité Longueur : 25mm sans canon, 34mm à 39mm avec canon basse luminosité
Poids net	0.025 kg
Caractéristiques LED	1 ou 2 LED : 2700K-3000K-3500K-4000K- mélange de couleur au choix du client Ellipse de MacAdam : 3 SDCM IRC 90 Flux lumineux: 80 lm (1 LED) – 160 lm (2 LED)
Optiques	8° - 14° - 21° - 26° - 30° - 40°
Raccordement série	Livré avec système de connexion rapide: 20 cm de câble + connecteurs rapides mâle & femelle + shunt
Alimentation séparée	Driver courant constant 700mA max
Consommation	1W (1 LED) – 2W (2 LED)
Conditions d'utilisations	Le produit doit être installé dans une zone ventilée. Toute utilisation dans une température ambiante supérieure à 25° peut conduire à une mortalité prématurée du produit et le retrait de la garantie. Les drivers, s'ils ne sont pas fournis par LOuss, doivent être approuvés avant utilisation. Tous les produits sont testés avant livraison.
Garantie	Durée de vie : L80B10 à 50 000 heures (80% de flux restant) à 25°C température ambiante. Garantie 3 ans pièces et main d'œuvre. Cette garantie couvre les problèmes liés à la fabrication et les composants de notre fourniture. La garantie ne s'applique pas si le produit a été ouvert, modifié ou réparé. Les dommages causés par un mauvais raccordement, la foudre, une surtension ou une mauvaise utilisation ne sont pas pris en charge. Les réparations sont effectuées en atelier

Tous les raccordements doivent impérativement être effectués avant la mise sous tension sous peine d'endommager sérieusement les LED

2/5

LOuss

Mise à jour : 12.07.2024 - R

Firalux & LOuss brands

SARL, Capital 40 000€
RCS DIJON B 503 367 245
TVA/VAT n°: FR24 503 367 245
APE 4676Z

Tel. : +33 380 48 65 68
contact@louss.fr
www.louss.fr
Best group

Siège social / Head Office
PA Les Terres d'Or
Route de Saint Philibert
21220 Gevrey Chambertin - FRANCE



MINIILED BASSE LUMINANCE

Installation par le dessus

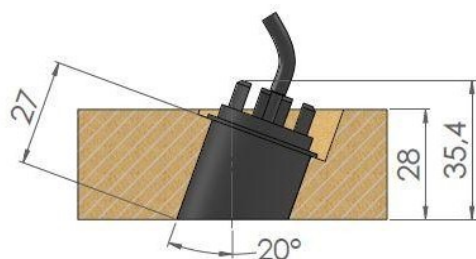
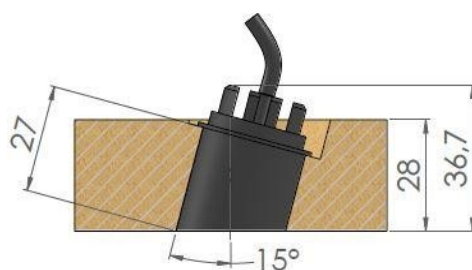
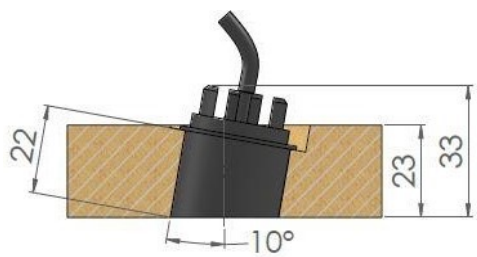
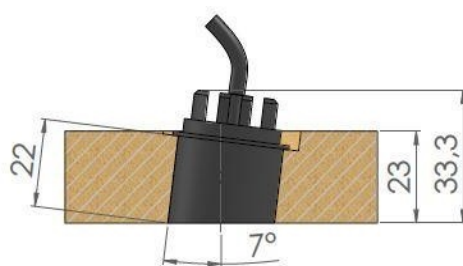
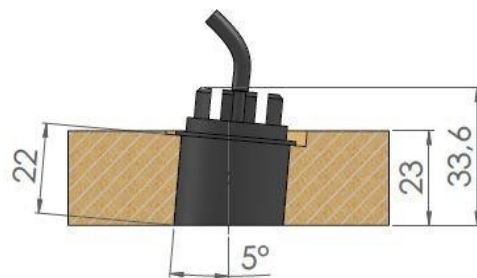
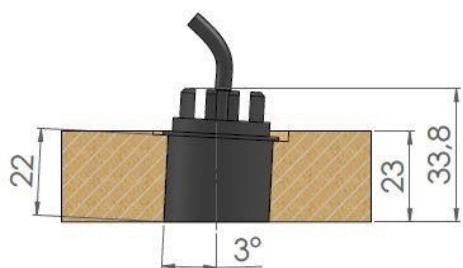



MINIFILED BASSE LUMINANCE

Version magnétique

Installation par le dessous avec platine

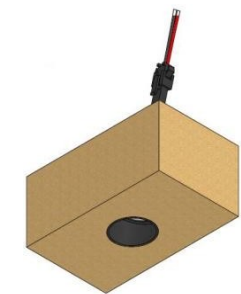
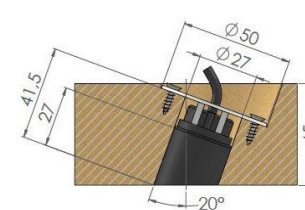
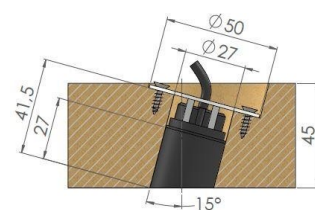
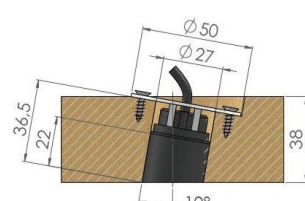
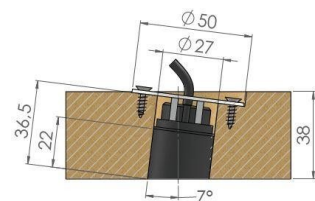
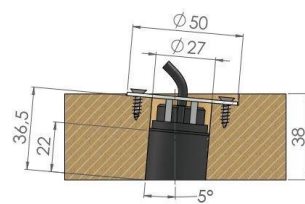
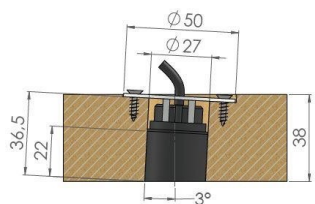

← Connecteur femelle

← Platine

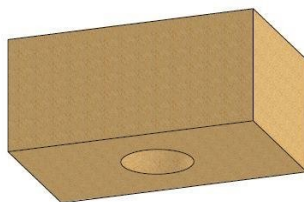

← Panneau



← MINIFILED magnétique
+ connecteur mâle



MINIFILED BASSE LUMINANCE STAIRS

Version magnétique avec pot d'encastrement

Installation au plafond par le dessous avec pot d'encastrement

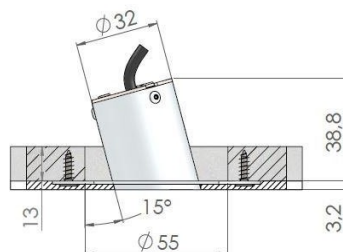
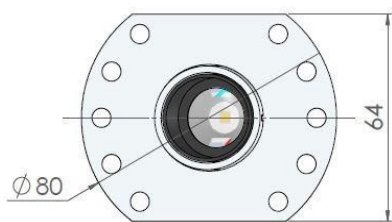

Orientation 15°

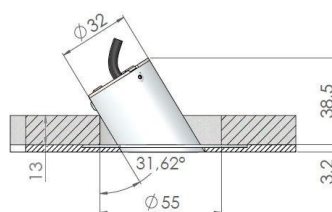
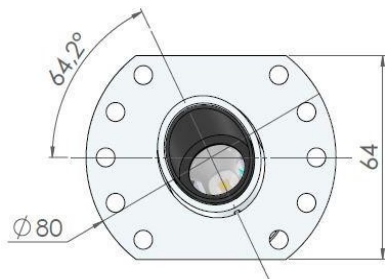

Double orientation 15°+ 29°
(Version escalier)

Autre angle d'inclinaison sur demande

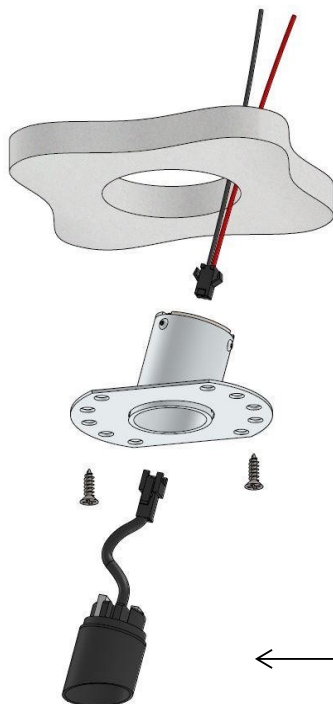
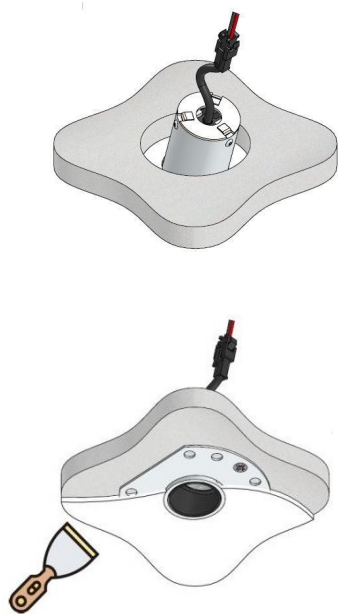

← Panneau épaisseur 13mm

← Connecteur femelle

← Pot d'encastrement

← MINIFILED magnétique
+ connecteur mâle

LOUSS

Mise à jour : 12.07.2024 - R

5/5

Firalux & LOUSS brands

SARL, Capital 40 000€
RCS DIJON B 503 367 245
TVA/VAT n°: FR24 503 367 245
APE 4676Z

Tel. : +33 380 48 65 68
contact@louss.fr
www.louss.fr
Best group

Siège social / Head Office
PA Les Terres d'Or
Route de Saint Philibert
21220 Gevrey Chambertin - FRANCE